



VS TRADING **INTRODUCTION**

“Providing goods and services for customer’s satisfaction”

PP PIPE

Tel: 0243 6446 888 – Website: www.vstradingco.com

NỘI DUNG

01

GIỚI THIỆU

Giới thiệu chung về VSTrading

02

SẢN PHẨM

Các sản phẩm VST kinh doanh

03

DỰ ÁN

Những dự án sử dụng sản phẩm của VST

About VS Trading

Công ty trách nhiệm hữu hạn thương mại Việt Nam Siam (gọi tắt là VST) là doanh nghiệp 100% vốn Thái Lan thuộc tập đoàn UHM đã có hơn 40 năm dẫn đầu trong lĩnh vực sản xuất và kinh doanh vật tư ngành nước. Tại Việt Nam, VST mang tới giải pháp toàn diện cho các hệ thống nước từ dự án tới hộ gia đình.



TRIẾT LÝ KINH DOANH



VST

“Providing goods and services
for customer’s satisfaction”



TÂM NHÌN

Trở thành người dẫn đầu và chuyên gia về kinh doanh sản phẩm bảo vệ sức khỏe cộng đồng vì cuộc sống tốt đẹp hơn



SỨ MỆNH

Trở thành đơn vị kinh doanh vật tư ngành nước hàng đầu Việt Nam. Cung cấp trọn gói các sản phẩm và dịch vụ ngành nước với chất lượng cao, giá cả hợp lý. Tạo ra các giải pháp và giá trị bền vững cho công ty và khách hàng.



VĂN HOÁ DOANH NGHIỆP

7 giá trị cốt lõi trong văn hoá doanh nghiệp của VST: **Be** an ambassador, **E**volve and adpt, **L**eadership, **I**nnovation, **E**nergetic, **V**olition, **E**ncourages other to innovate

MẠNG LƯỚI HOẠT ĐỘNG

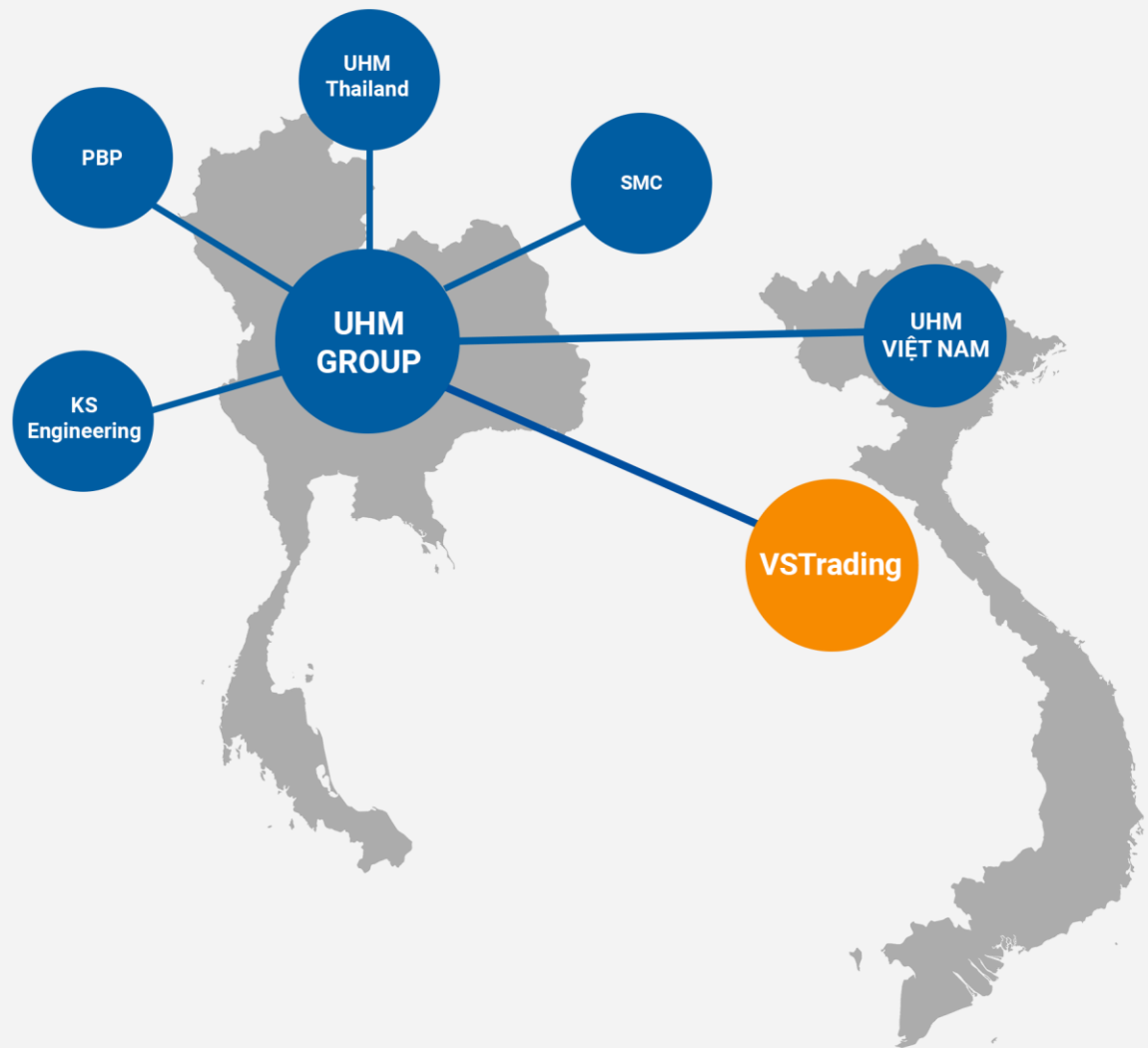

ỐNG & PHỤ KIỆN



40+ năm kinh nghiệm



Giải pháp toàn diện



Tuổi thọ sản phẩm cao



Không độc tố



An toàn cho sức khỏe

Ống và phụ kiện

Hiện tại, công nghệ thiết kế cho các tòa nhà ngày càng trở nên phức tạp hơn, cùng với đó việc thiết kế hệ thống cấp thoát nước cho tòa nhà cao tầng và gia đình phức tạp hơn bao giờ hết. Do đó, hệ thống thoát nước tốt là rất quan trọng, nên nó phải được thiết kế phù hợp và tiết kiệm với công nghệ cao.

ỐNG PP

& Hệ phụ kiện nối ống

Ống PP nhãn hiệu PBP được sản xuất từ hạt nhựa polypropylene nguyên sinh, có khả năng kháng hoá chất cao, chịu áp lực cao và nhiệt độ lên tới 95°C. Ống PP nhãn hiệu PBP đạt tiêu chuẩn BS4991. Hệ phụ kiện đi cùng được thiết kế rất đa dạng để tiện lợi cho việc lắp đặt và bảo trì.

Ống PP sử dụng cho ...

- Hệ thống thoát nước toà nhà
- Hệ thống thoát nước phòng thí nghiệm
- Nước thải nhà bếp
- Nước thải công nghiệp



ĐẶC TRƯNG SẢN PHẨM

CẤU TRÚC BỀN VỮNG TRONG LƯỢNG NHẹ

Có khả năng chịu được lực tác động từ bên ngoài hoặc bên trong, Bền cạnh đó còn nhẹ hơn các ống nhựa khác, thuận tiện cho vận chuyển và lắp đặt.

CHỐNG ĂN MÒN HOÁ HỌC

Có khả năng kháng chất hoá học tuyệt vời. Phù hợp để sử dụng trong hệ thống thoát nước thải có lẫn hoá chất hoặc cần sử dụng chất axit sạch rửa.

CHỐNG CHỊU NHIỆT ĐỘ

Có khả năng chịu nhiệt độ lên tới 95°C. Thích hợp để vận chuyển chất lỏng công nghiệp.

GIẢM TIẾNG ỒN







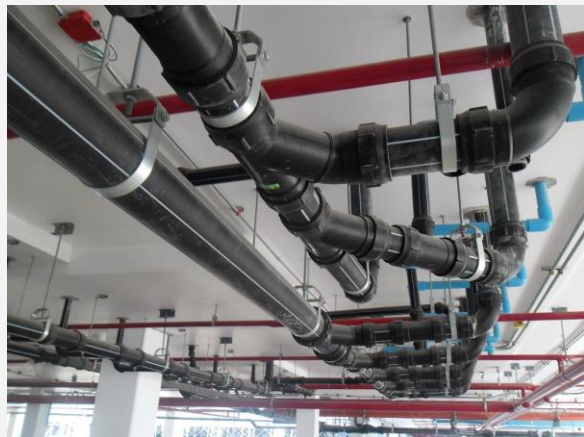







Có hệ số phản xạ âm thanh rất thấp. Phù hợp cho các công trình không muốn gây ra tiếng ồn từ hệ thống thoát nước.

KÍCH THƯỚC

Đường kính danh nghĩa	Đường kính ngoài (mm)		Chiều dày thành ống (mm) Class B		Chiều dài (m/thanh)
	MIN	MAX	MIN	MAX	LENGTH (m/rod)
40	48.1	48.5	2.8	3.1	6
50	60.1	60.6	3.5	3.9	6
65	75.0	75.6	4.4	4.9	6
80	88.6	89.3	5.2	5.7	6
100	113.9	114.7	6.6	7.3	6
150	167.8	168.9	9.8	10.8	6
200	218.3	219.9	12.7	14.0	6
250	271.8	274.6	15.8	17.4	6



HỆ PHỤ KIỆN NỐI ỐNG PP

			
Nối thẳng	Nối giảm	Nối ren trong	Nối ren ngoài
			
Cút 90	Cút 45	Tê 45	Tê thu 45
			
Tê cong giảm	Tê ren ngoài	Y xả đôi	Bẫy nước
			
Nút bịt	Bẫy nước	Cờ lê nhựa	Bộ nút bịt

and more ...

HƯỚNG DẪN LẮP ĐẶT

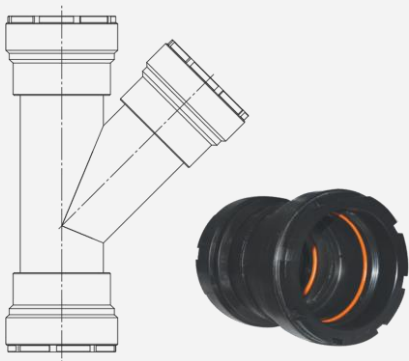

Chú ý:

1. Lắp ống và phụ kiện trước khi vặn chặt nắp phụ kiện.
2. Đảm bảo vặn chặt nắp phụ kiện cho đến hết ren.
3. Thử cho nước chảy qua để đảm bảo không bị rò rỉ.



Bước 1:

Cắt phẳng đầu ống sau đó lắp các chi tiết vào đầu ống theo thứ tự:

(1) nắp phụ kiện, (2) vòng kẹp, (3) vòng đệm, (4) gioăng cao su.



Bước 2:

Đưa ống vào trong phụ kiện, đảm bảo đầu ống chạm tới gờ trong phụ kiện. Đẩy lần lượt gioăng cao su, vòng đệm, vòng kẹp, nắp phụ kiện vừa khớp với phụ kiện. Sau đó vặn chặt nắp phụ kiện.



Bước 3:

Sử dụng cờ lê nhựa UHM để vặn chặt nắp phụ kiện cho đến hết ren.

KHOẢNG CÁCH GIỮA CÁC GIÁ TREO ỒNG

Đường kính danh nghĩa	Nhiệt độ			
	30°C	60°C	80°C	100°C
<i>mm</i>	<i>Khoảng cách (cm)</i>	<i>Khoảng cách (cm)</i>	<i>Khoảng cách (cm)</i>	<i>Khoảng cách (cm)</i>
1 ½	85	75	70	65
2	95	85	78	70
2 ½	105	95	90	80
3	130	110	90	85
4	150	130	110	100
6	170	150	130	115
8	185	170	150	130
10	200	180	170	160

DỰ ÁN THAM KHẢO



TRUNG TÂM THƯƠNG MẠI SIAM PARAGON BANGKOK

- › Địa chỉ: Bangkok, Thailand.
- › Vật tư cung cấp: Ống và phụ kiện PP

ORIENTAL HOTEL 5★

- › Địa chỉ: Bangkok 10500, Thailand.
- › Vật tư cung cấp: Ống và phụ kiện PP



DỰ ÁN THAM KHẢO



CHUNG CỨ BOATHOUSE

- › Địa chỉ: Phetchaburi, Thái Lan.
- › Vật tư cung cấp: Ống và phụ kiện PP



KHÁCH SẠN MANDARIN

- › Địa chỉ: Bangkok, Thái Lan.
- › Vật tư cung cấp: Ống và phụ kiện PP

DỰ ÁN THAM KHẢO



BỆNH VIỆN KASEMRAJ

- › Địa chỉ: Bangkok, Thái Lan.
- › Vật tư cung cấp: Ống và phụ kiện PP



BỆNH VIỆN BHUMIPHOL

- › Địa chỉ: Bangkok, Thái Lan.
- › Vật tư cung cấp: Ống và phụ kiện PP

DỰ ÁN THAM KHẢO



**Khu hành chính
Chaeng Wattana**



Bệnh viện đại học Mahidol



Bệnh viện Authong



Sky train



Cao đẳng Sawanpracharak



Đại học Mea Fah Luang



**Bãi đậu xe sân bay
Suwannabhumi**



Đại học Payao

THANK YOU !

CÔNG TY TNHH THƯƠNG MẠI VIỆT NAM SIAM
VIETNAM SIAM TRADING COMPANY LIMITED

661 Ngô Gia Tự, phường Đức Giang, quận Long Biên, Hà Nội
MST: 0108676844
+(84 24) 3644 6888
www.vstradingco.com

